

LA DEMANDA AGREGADA Y LA POLÍTICA FISCAL

Entorno Económico de los Negocios

(Nota Técnica 2)

José M^a O'Kean

GRÁFICO 1: EL FLUJO CIRCULAR DE LA RENTA, EL GASTO Y LA PRODUCCIÓN



GRÁFICO 2: EL MODELO DE DEMANDA AGREGADA (EL PROCESO DE AJUSTE)



GRÁFICO 3: EL INCREMENTO EN LA DA

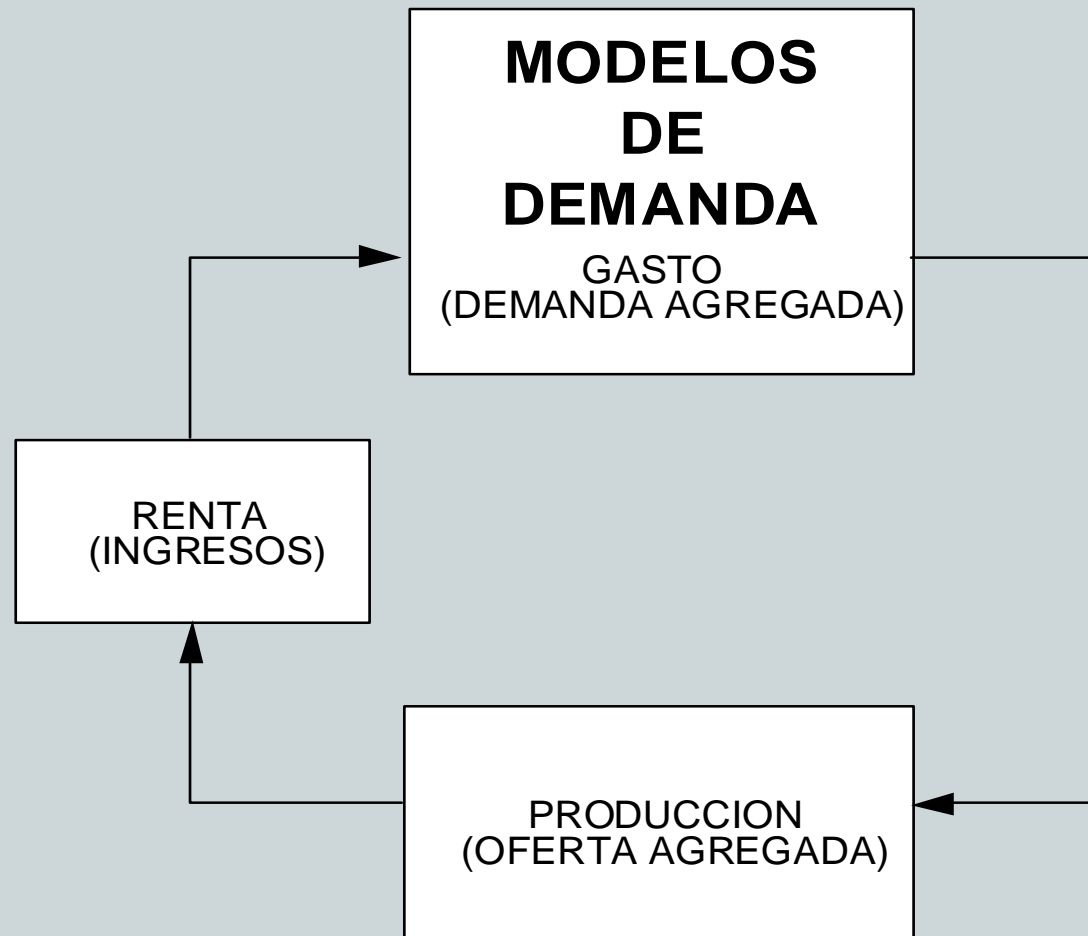

GRÁFICO 4: LA DISMINUCIÓN DE LA DA

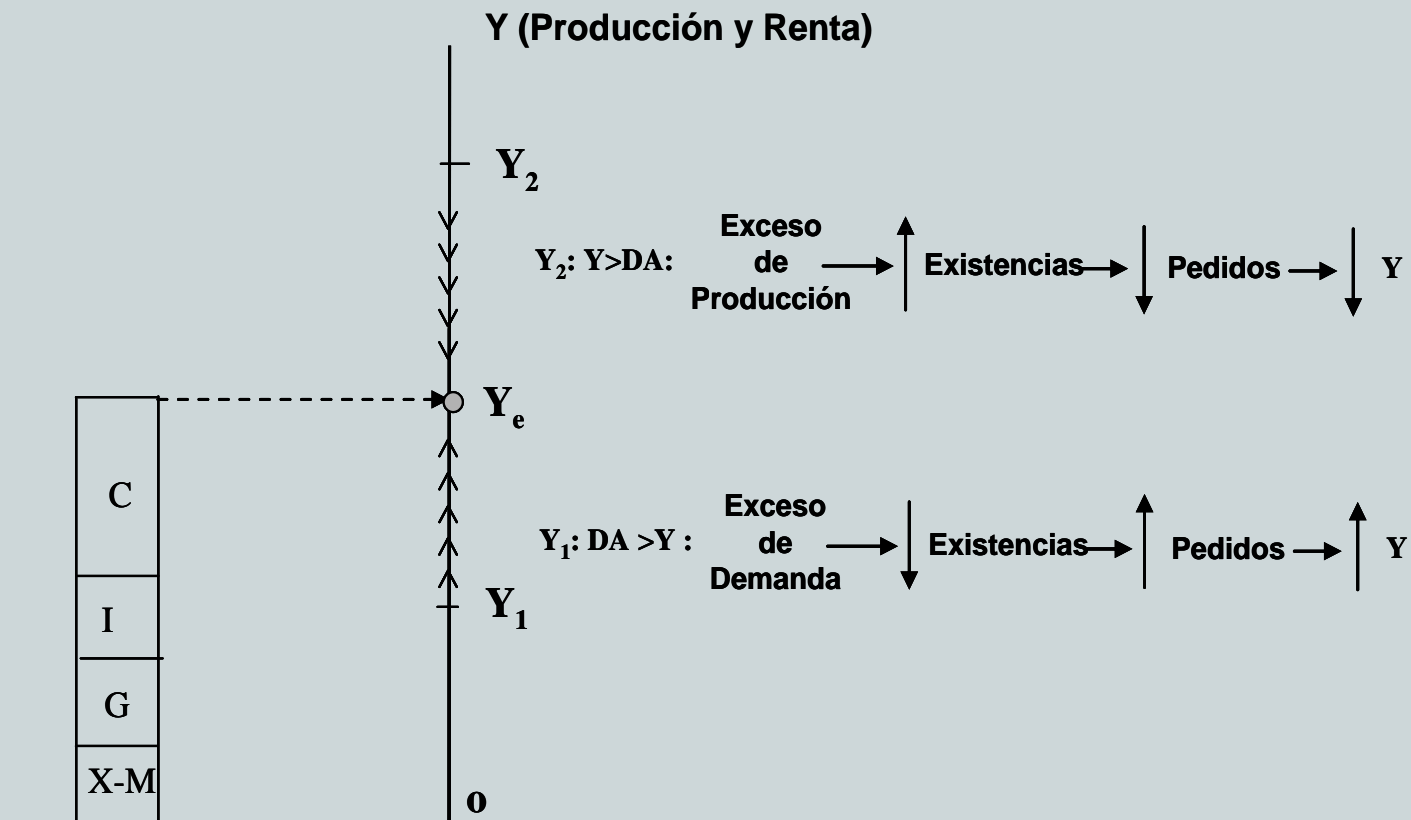

GRÁFICO 5: EL EFECTO MULTIPLICADOR

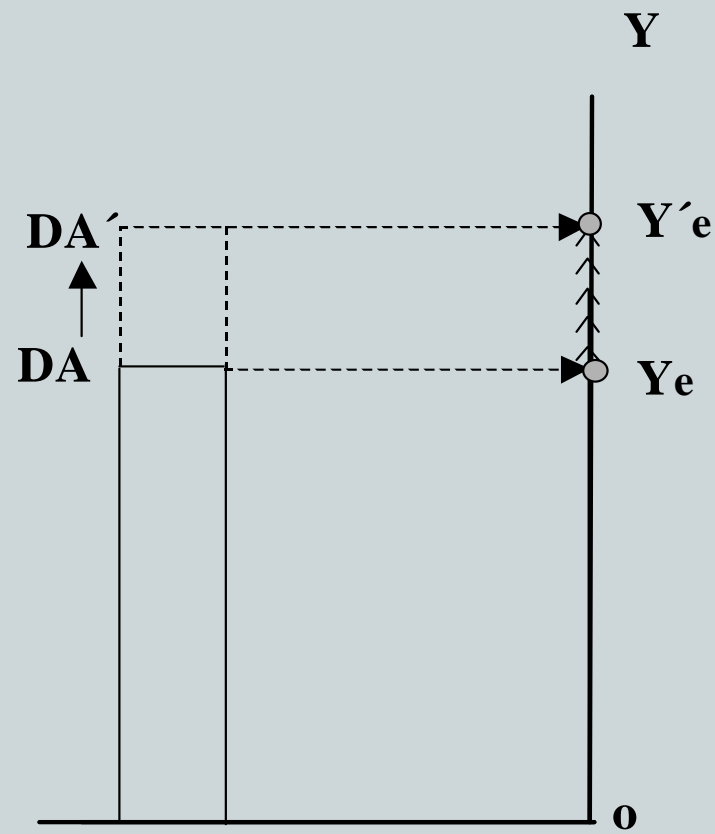

GRÁFICO 6: LA INFLACIÓN Y EL PARO

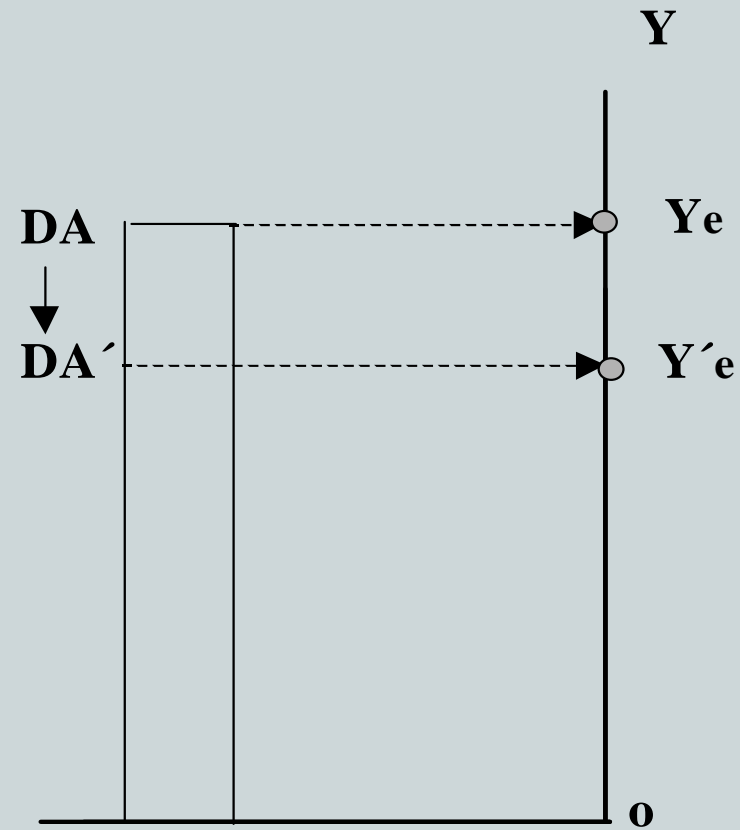

GRÁFICO 7: LA DEMANDA AGREGADA: UN RESUMEN

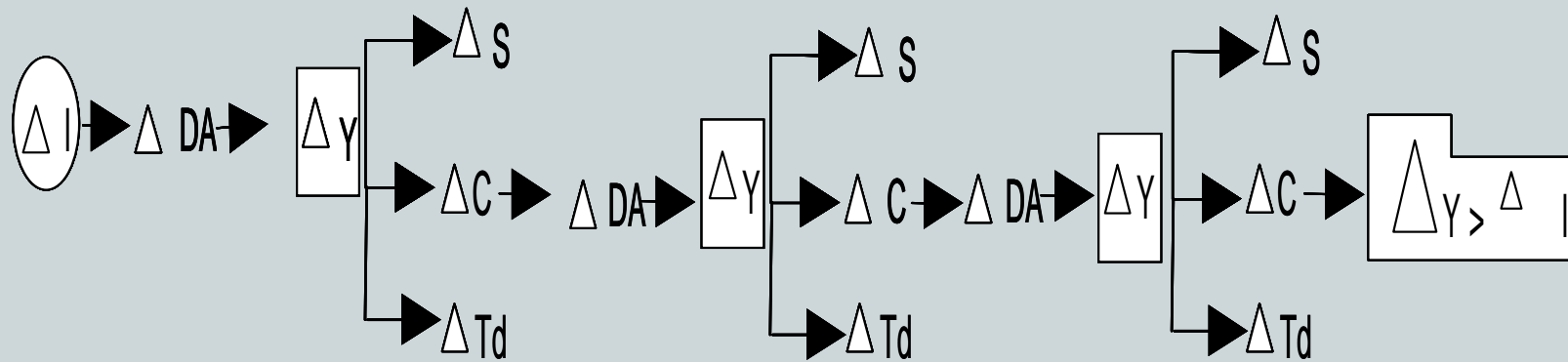
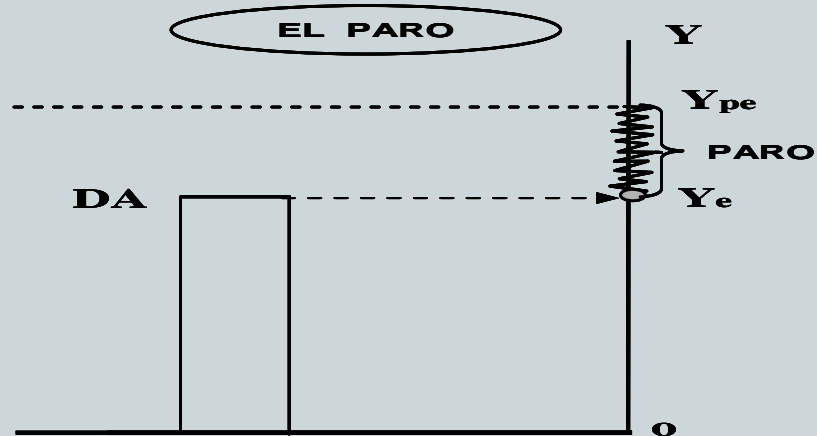
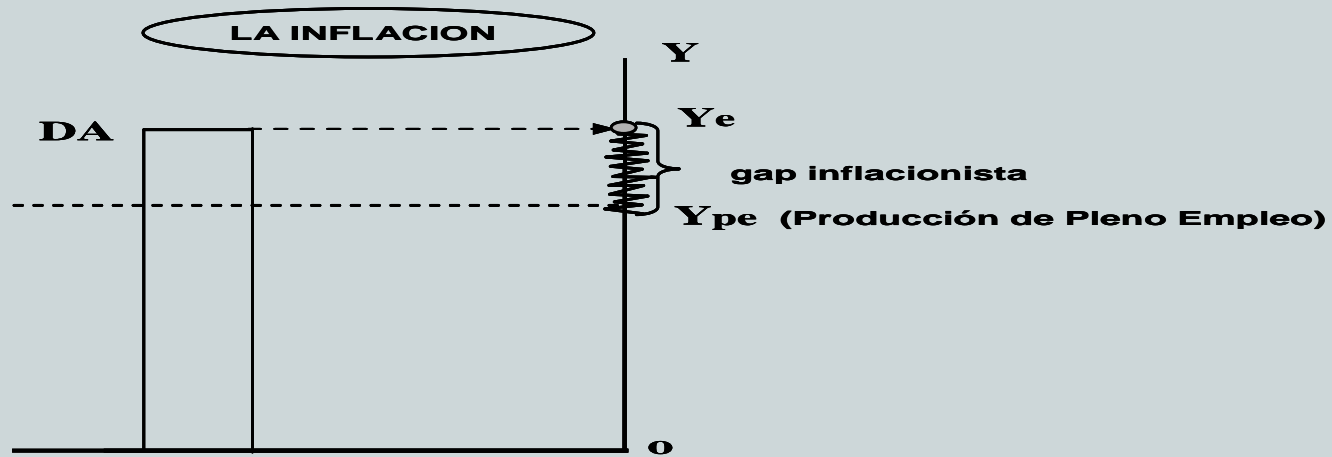